



СОЗДАНЫ ДЛЯ РАЗВЛЕЧЕНИЙ

SCHROERS
&
SCHROERS
BERLIN





SCHROERS & SCHROERS B E R L I N

Сталь и стекло

Фирма Schroers & Schroers представляет семейство постоянно обновляемых продуктов для аудио систем и для телевизоров, которое существенно отличается от существующих сегодня. Наша мебель – это гораздо больше, чем обычный минимум «формы и функции», так как она должна сопровождать своих владельцев длительное время. Она должна быть ощутимо красивой и привлекать внимание.

Фантастический туризм.

ВОЛНУЮЩАЯ ОРИГИНАЛЬНОСТЬ.



ELLIPSE





ELLIPSE



Телевизионная стенка Ellipse

- » Толщина стекла: 20-мм, прозрачное стекло
- » Гнутые трубы: серебристое порошковое покрытие
- » Допустимая нагрузка при установке телевизора: 40 кг
- » Допустимая нагрузка на полку: 20 кг
- » Туннель для кабелей в трубах

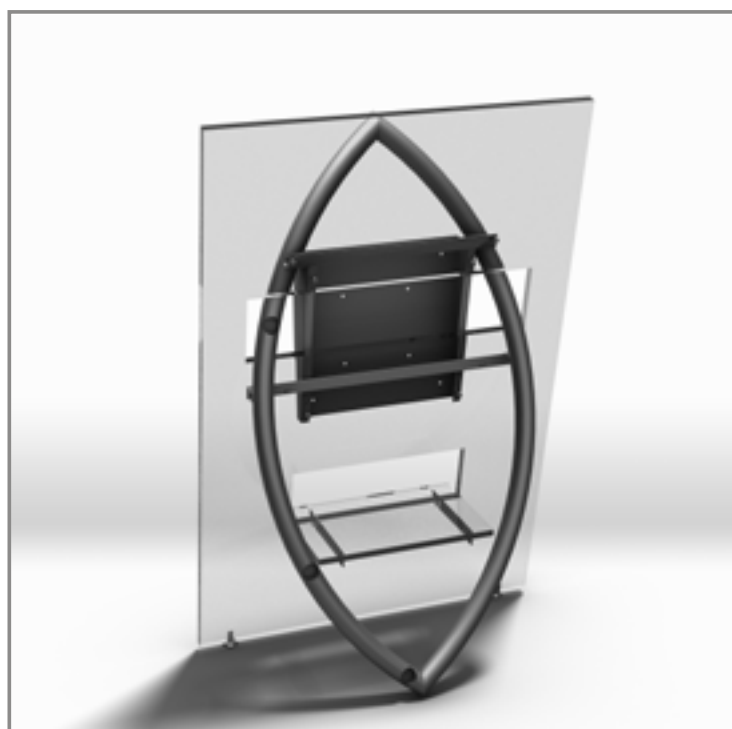
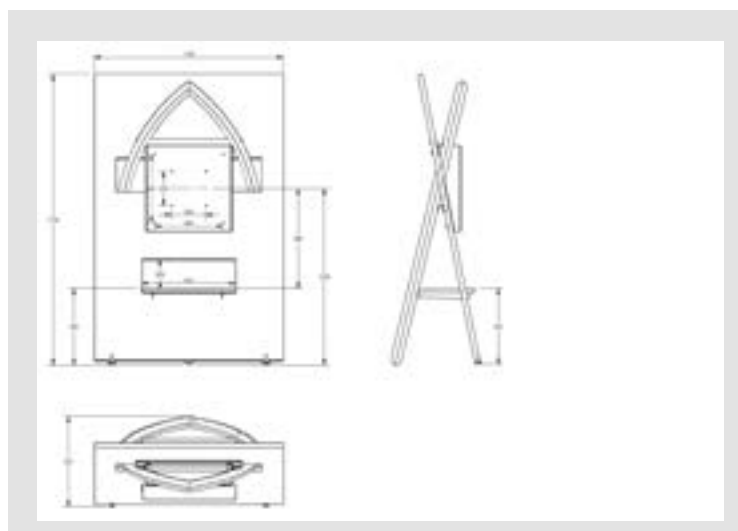

Передняя панель



прозрачное стекло



Calypso

- » Стойка для телевизора с подпружиненной поддержкой от пола до потолка
- Алюминиевая трубка квадратного профиля: обработанная щеткой, 80 x 80 мм, для плоскопанельных телевизоров с диагональю до 52 дюймов

Подробное описание

- » Поворачивается на 350 градусов
- » Макс. нагрузка: до 45 кг
- » Скрытый в стойке монтажный кожух
- » Стандартный размер: 2,10 – 2,45 м (может быть разъединен)
- » Возможны размеры по заказу

Стойка регулируется во время установки квалифицированным персоналом.

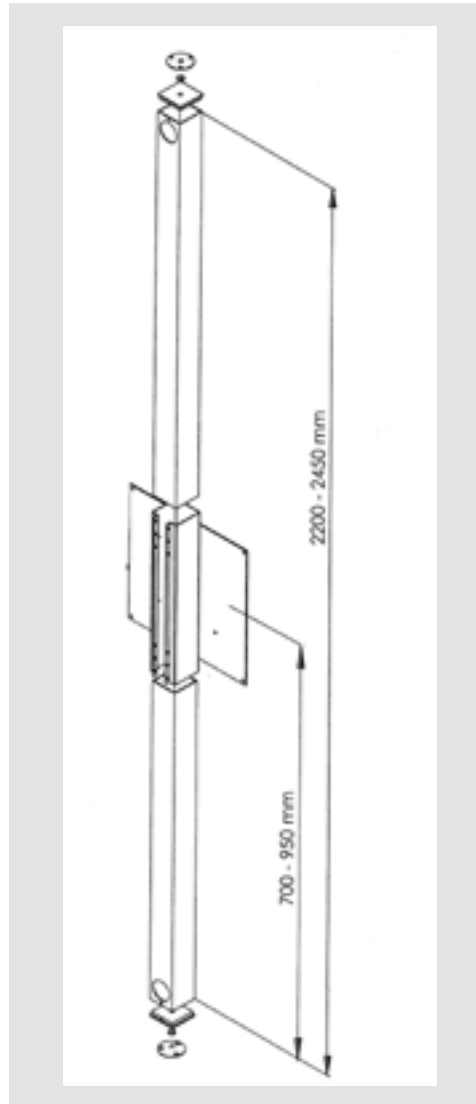

Спроектирована нами до последнего винтика.

БЕСПРЕЦЕДЕНТНАЯ ЭКОНОМИЯ ПРОСТРАНСТВА
С ПОВОРОТОМ НА 350 ГРАДУСОВ.



CALYPSO



Calypso

- » Стойка для телевизора с подпружиненной поддержкой от пола до потолка.
- Алюминиевая трубка с квадратным профилем: обработанная щеткой, 80 x 80 мм, для плоскочелпанельных телевизоров с диагональю до 52 дюймов.
- С полкой для устройств – источников.

Подробное описание

- » Поворачивается на 350 градусов
- » Макс. нагрузка: до 45 кг
- » Скрытый в опоре монтажный кожух
- » Стандартный размер: 2,10 – 2,45 м (может быть разъединен)
- » Возможны размеры по заказу
- » Крепление VESA – минимум 200x200 мм, максимум 400x400 мм

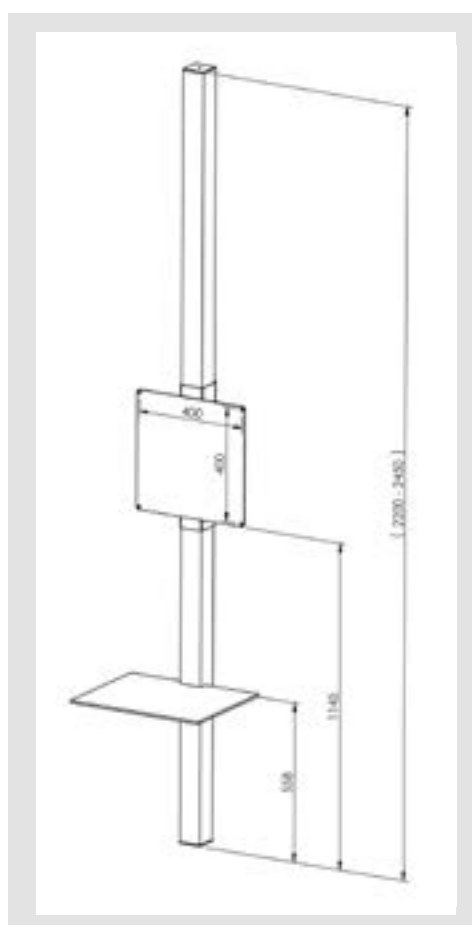



CALYPSO/B

Глянцевая черная или белая отделка.

СИЯЮЩИЙ ВНЕШНИЙ ВИД.



CHARISMA

Подробное описание

- » Толщина стекла: 20 мм
- » Допустимая нагрузка на полку: 70 кг
- » Верхняя панель: Допустимая нагрузка 100 кг
- » Регулируемые по высоте выравнивающие опоры

Принадлежности

- » Система освещения
- » Монтажный кожух

Система подвеса

Все полки регулируются по высоте (± 32 мм) для согласования пространства мебели с габаритами оборудования

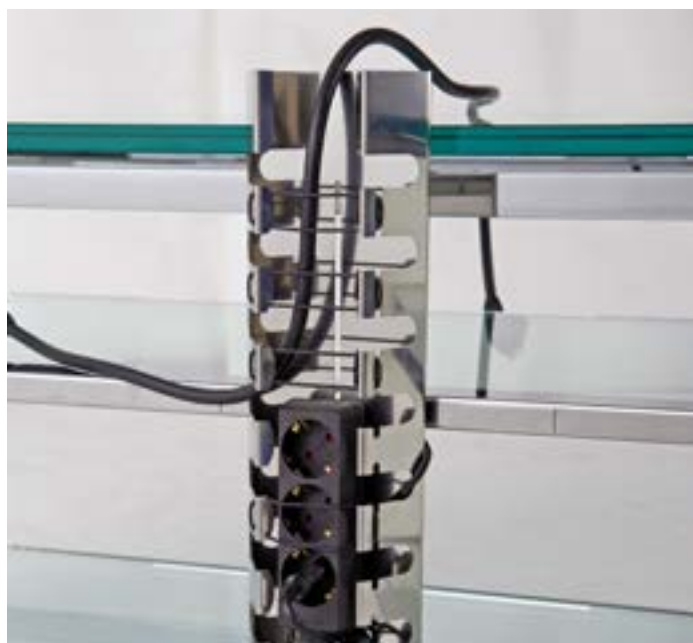

Боковины



Глянцевые белые

Глянцевые черные

Центральные полки



Прозрачное стекло

Звуковое стекло

* Принцип работы. Обратитесь к странице 33

Модель Charisma 7 (1180 мм)
Модель Charisma 8 (1455 мм)

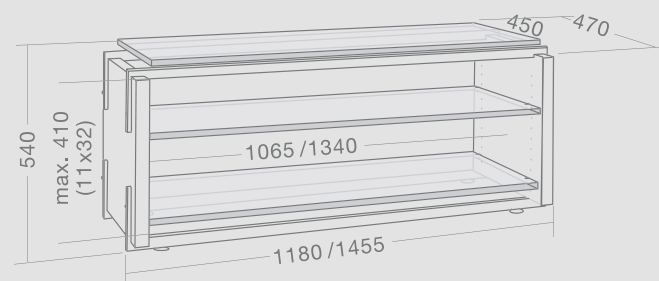

Конструкция: G. Benz/P. Schroers



Подробное описание

- » Толщина стекла: 20 мм
- » Допустимая нагрузка на полку: 40 кг
- » Верхняя панель: допустимая нагрузка 60 кг
- » Регулируемые по высоте полки: ± 32 мм
- » Регулируемые по высоте выравнивающие опоры

Принадлежности

- » Система освещения
- » Монтажный кожух

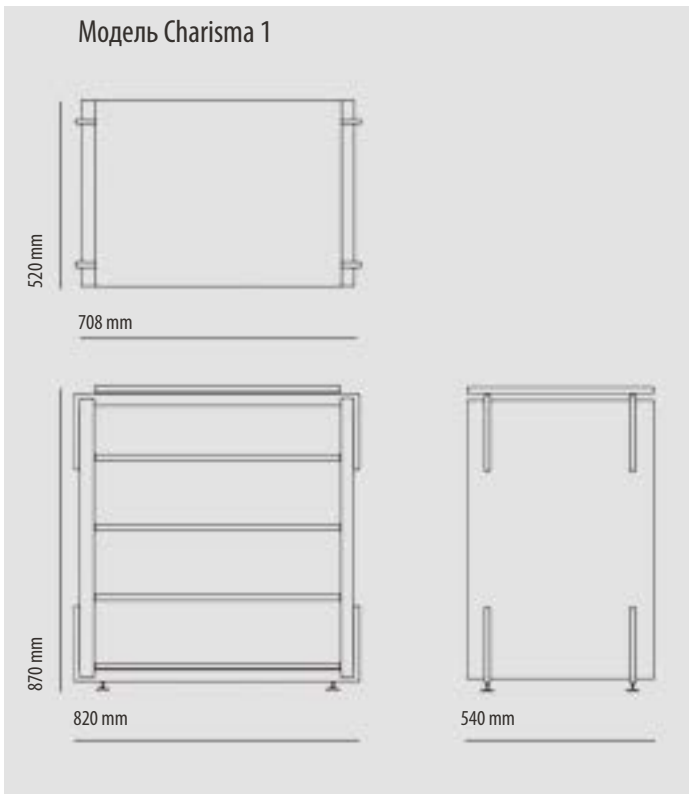

Стойка



Центральные полки

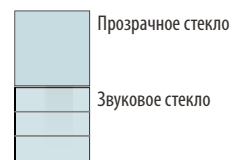

* Принцип работы. Обратитесь к странице 33

Конструкция: G. Benz/P.



CHARISMA AUDIO

Восхитительные формы и функции.

РОЖДЕННЫЕ ИДЕЯМИ И СВЕТОМ.



FOCUS 110/150

Конструкции в трех цветах.

ПЕРЕДНИЙ КРАЙ ЭСТЕТИКИ И ТЕХНОЛОГИИ.

Стойка

Нержавеющая
сталь

Серебристо-
серая

Черная



Центральные полки

Прозрачное
стекло

Черное стекло

Звуковое стекло



* Принцип работы.
Обратитесь к странице 33



FOCUS 110

FOCUS 150

Модель Focus 150 доступна только с 20-мм стеклом.

FOCUS 110 PLUS

Вариант Plus: расширяется дополнительной полкой.

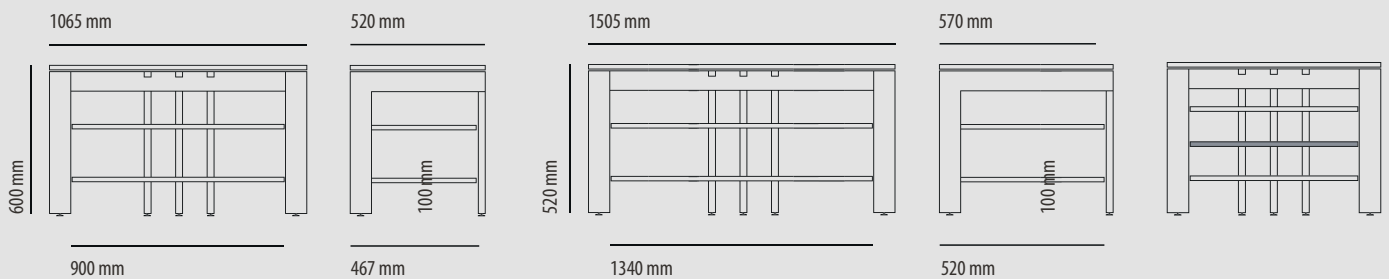

Конструкция: P. Schroers

Подробное описание

- » Толщина стекла: 20-мм прозрачное, черное или звуковое стекло
- » Дополнительная полка доступна (вариант Plus) только для модели Focus 110
- » Допустимая нагрузка на полку: 70 кг
- » Допустимая нагрузка на верхнюю полку: 150 кг
- » Регулируемые по высоте полки: (± 50 мм)
- » Регулируемые по высоте выравнивающие опоры
- » Стальные поверхности: Черные, серебристо-серые, нержавеющая сталь

Принадлежности

- » Система освещения
- » Держатель для телевизора выполнен из нержавеющей стали, черной стали или с серебристо-серым порошковым покрытием

СТОЙКА
ДЛЯ ТЕЛЕВИЗОРА





FOCUS 72

Соответствующий вашим ожиданиям.

УЧИТЫВАЕТ ИНДИВИДУАЛЬНОСТЬ.

Стойка

Нержавеющая
сталь

Серебристо-
серая

Черная



Центральные полки

Прозрачное
стекло

Звуковое
стекло



* Принцип работы.
Обратитесь к странице 33

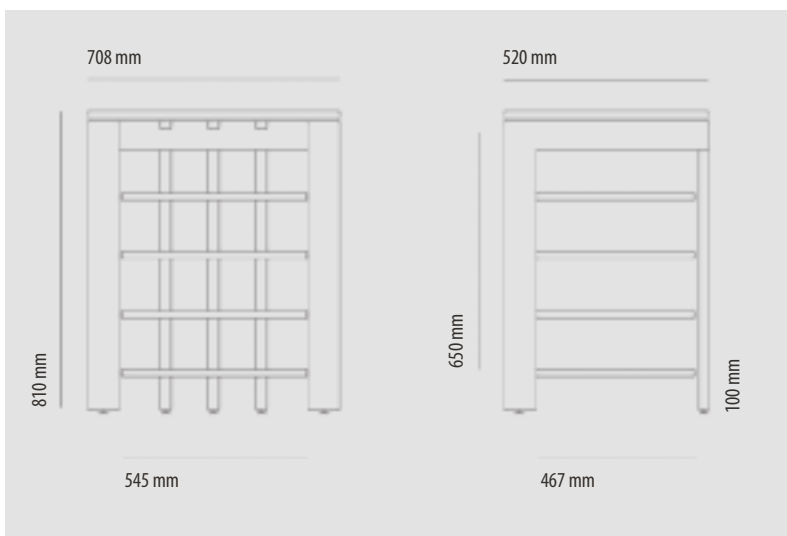

Конструкция: P. Schroers

Подробное описание

- » Толщина стекла: 20-мм прозрачное стекло
- » Допустимая нагрузка на полку: 70 кг
- » Допустимая нагрузка на верхнюю полку: 150 кг
- » Регулируемые по высоте полки: (± 50 мм)
- » Регулируемые по высоте выравнивающие опоры

Принадлежности

- » Система освещения

Система подвеса

Все полки регулируются по высоте (± 50 мм) с целью приспособить возможности мебели к габаритным размерам оборудования.



Подробное описание

- Толщина стекла: 10 мм (прозрачное или черное стекло)
- Допустимая нагрузка на уровень: 50 кг
- Все полки регулируются по высоте (± 50 мм)
- Регулируемые по высоте выравнивающие опоры

Принадлежности

- Система освещения
- Спиральный монтажный кожух

Стойка

Серебристо-серая

Черная

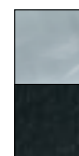

Центральные полки

Прозрачное стекло

Черное стекло



СИНТЕЗ ФОРМ ИЗ СТАЛИ И СТЕКЛА.



DELTASTATIC

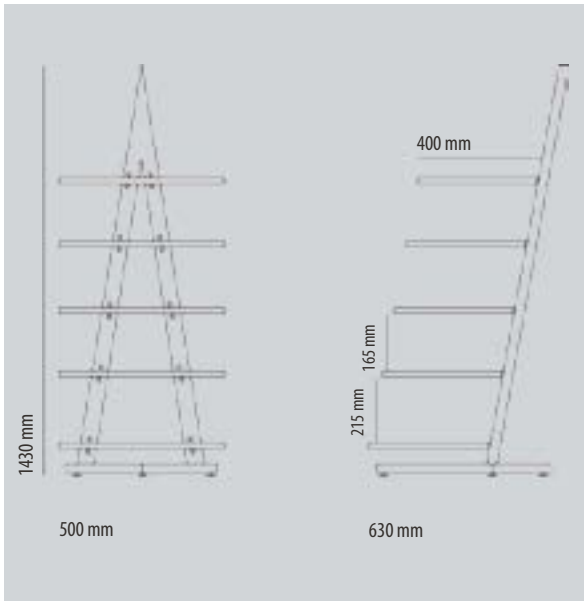
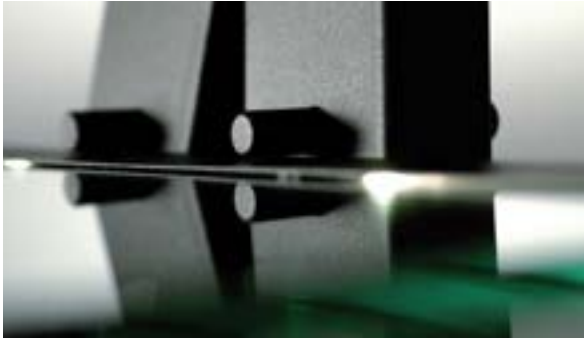

Конструкция: P.Schroers

Подробное описание

- » Прозрачное или черное стекло: 10 мм
- » Допустимая нагрузка на полку: 30 кг
- » Допустимая нагрузка на самую нижнюю полку: 40 кг
- » Регулируемые по высоте выравнивающие опоры

Принадлежности

- » Система освещения

Стойка

- Серебристо-серая
- Черная



Центральные полки

- Прозрачное стекло
- Черный блеск



Изменчивость обеспечена.

СТРЕМЛЕНИЕ К СОВЕРШЕНСТВУ.



ALPHASTATIC

Подробное описание

Этажерки для компакт-дисков и DVD от фирмы Schroers & Schroers образуют системы хранения большой емкости и малой площади. Удобное вращающееся основание дополняет легкость в обращении и облегчает поиск нужного компакт-диска или DVD.

CD 20

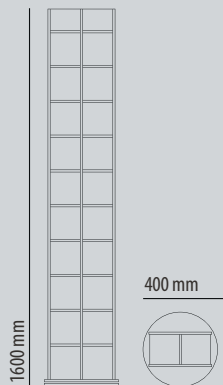

Этажерка CD20 для компакт-дисков имеет два набора из 10 полок с емкостью на 300 дисков.

DVD 14

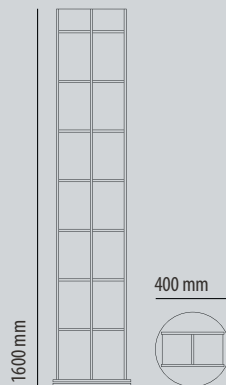

Этажерка DVD14 имеет два набора из 7 полок с емкостью 140 дисков.

CD 10/DVD 7

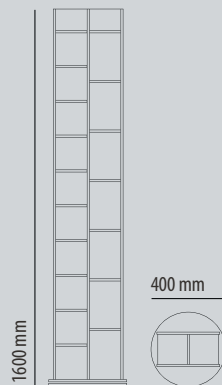

CD 10/DVD 7 имеет 10 полок для 150 компакт-дисков + 7 полок для 70 DVD.

CD 40/DVD 14

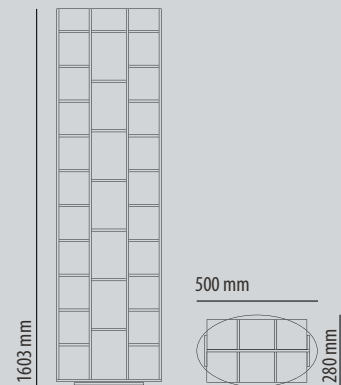

CD 40/DVD14 имеет 40 полок для компакт-дисков и 14 полок для DVD. Емкость: 400 компакт-дисков и 140 DVD.

DVD 4*

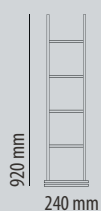

DVD 4 имеет 4 полки с емкостью 50 DVD.

CD 5*



CD 5 имеет 5 полок с емкостью 90 компакт-дисков.

CD 10*



CD 10 имеет 10 полок для 180 компакт-дисков.

DVD 8*



DVD 8 имеет 8 полок для 80 DVD.

*без вращающегося основания
Конструкция: P. Schroers

Хранилище для компакт-дисков и DVD.

Эстетика вращения.

Без путаницы.

НА КОНЧИКАХ
ВАШИХ ПАЛЬЦЕВ.



CD 40/DVD 14

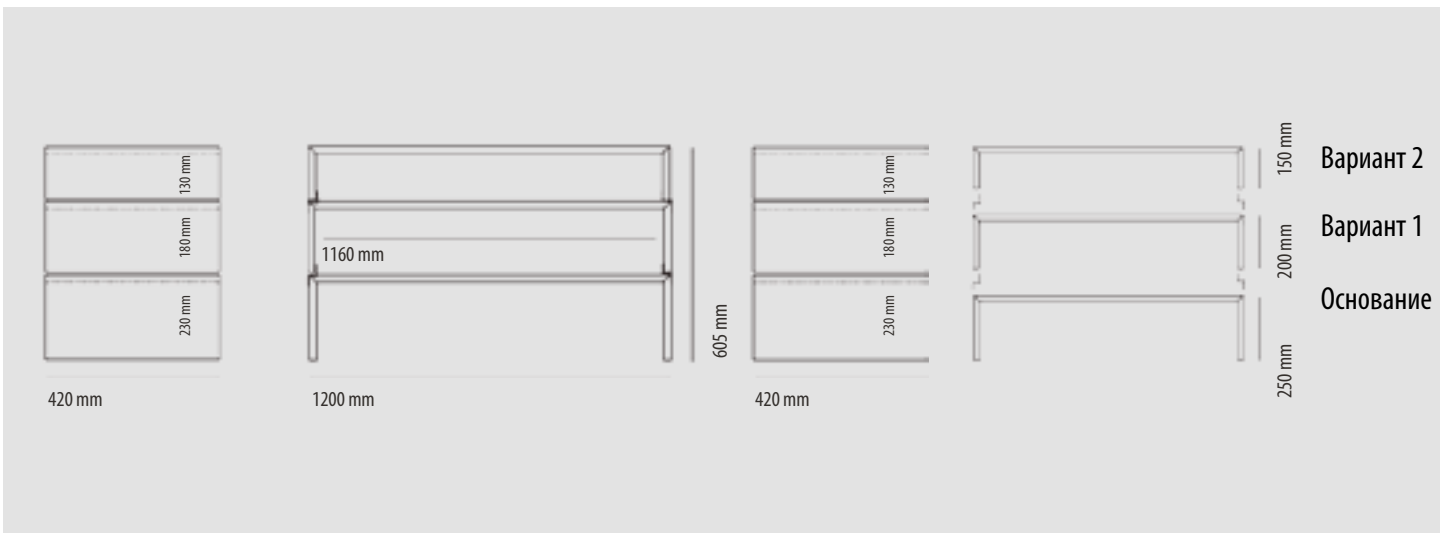
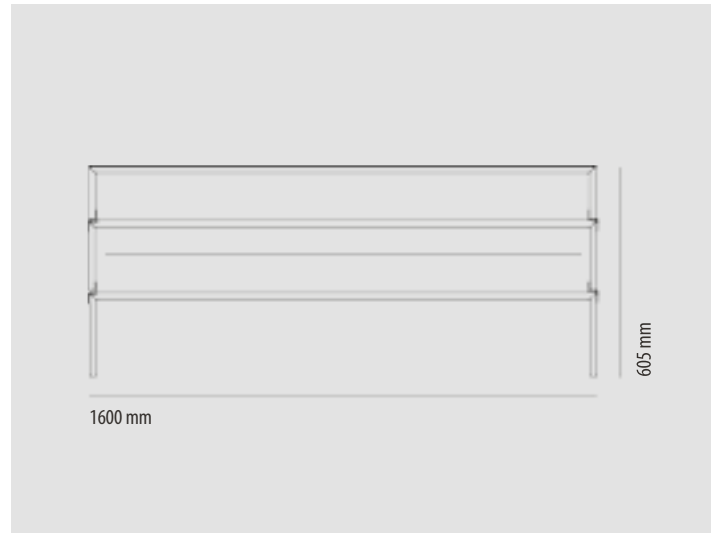

Конструкция: P.Schroers

Подробное описание

- » Sirius в вариантах с верхней полкой соответствует высоте телевизора и повышенной нагрузке; допустимая нагрузка: 100 кг
- » Подходит для плоскочелюстных плазменных телевизоров с диагональю до 50 дюймов. Прозрачное стекло: 20 мм
- » Модель Sirius также доступна в качестве основы Sirius 160 и вариантов 160

Принадлежности

- » Монтажный кожух



SIRIUS

Для интерьера в любом стиле.

ОЧАРОВАНИЕ СТЕКЛА.

Вечная классика.

ЗОДЧЕСТВО В СТЕКЛЕ.



CLEAR

CLEAR 700

- » Стеклянная мебель из прозрачного 15-мм стекла
- » Рекомендуется для телевизоров с диагональю до 30 дюймов. Максимальная глубина подставки: 330 мм.
Вес: 50 кг, включая полки для аудио/видео оборудования.

CLEAR 900

- » Аналогичная CLEAR 700, но для телевизоров с диагональю до 35 дюймов

CLEAR 1100

- » Аналогичная CLEAR 700, но для телевизоров с диагональю до 42 дюймов

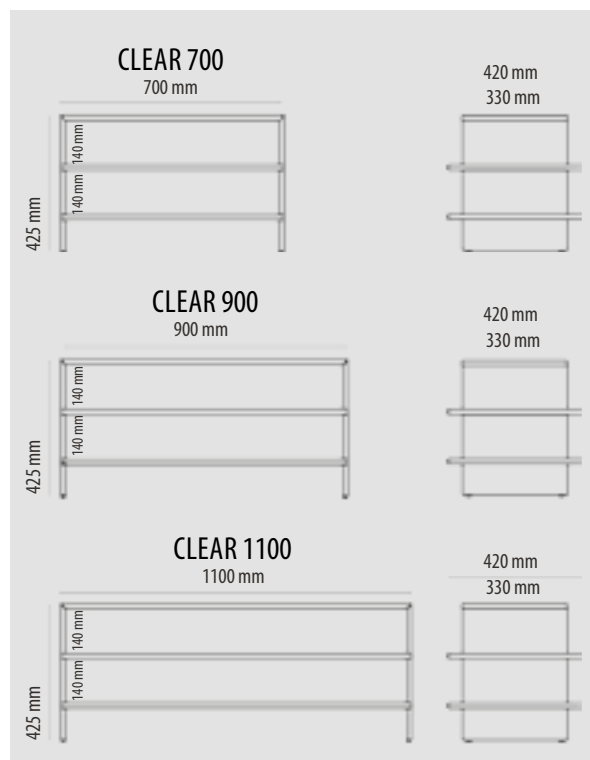

ПРИМЕР ИСПОЛЬЗОВАНИЯ ЗВУКОВОГО СТЕКЛА





ПОВЕРХНОСТЬ

У вас есть выбор...

Несущие конструкции с винтами изготовлены из добротной нержавеющей стали; один модуль подстраивается по высоте. Доступны полки из «звукового» или 19-мм прозрачного стекла. Просто выберите желаемый материал и подходящее оформление и сконфигурируйте стойку SOUNDTRACK согласно вашим идеям.

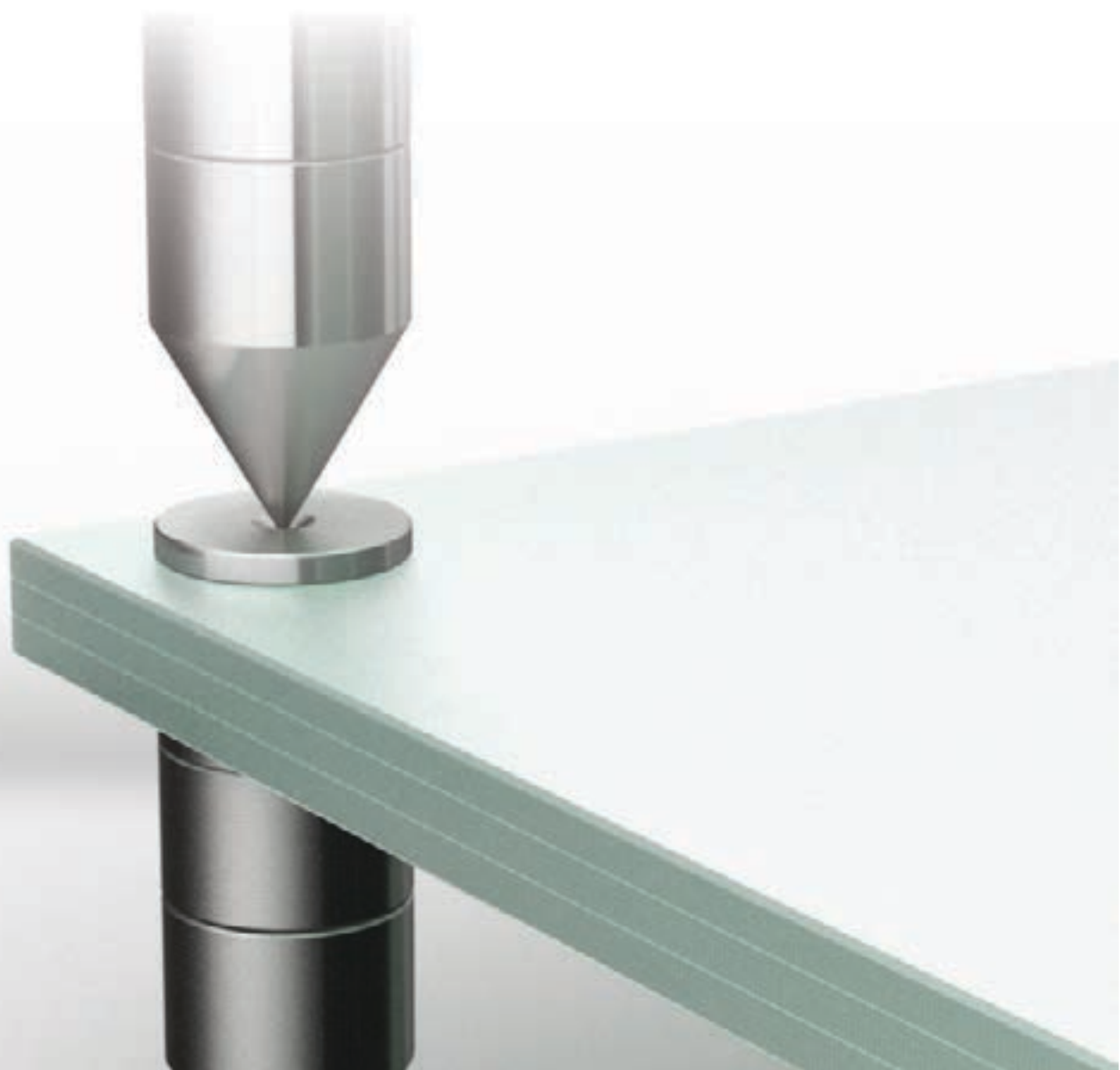

ЗВУКОВОЕ СТЕКЛО. ПРИНЦИП РАБОТЫ

«Правило рассеяния»

Вибрация преобразуется в тепло

Звуковое стекло

Высокая верность в стекле

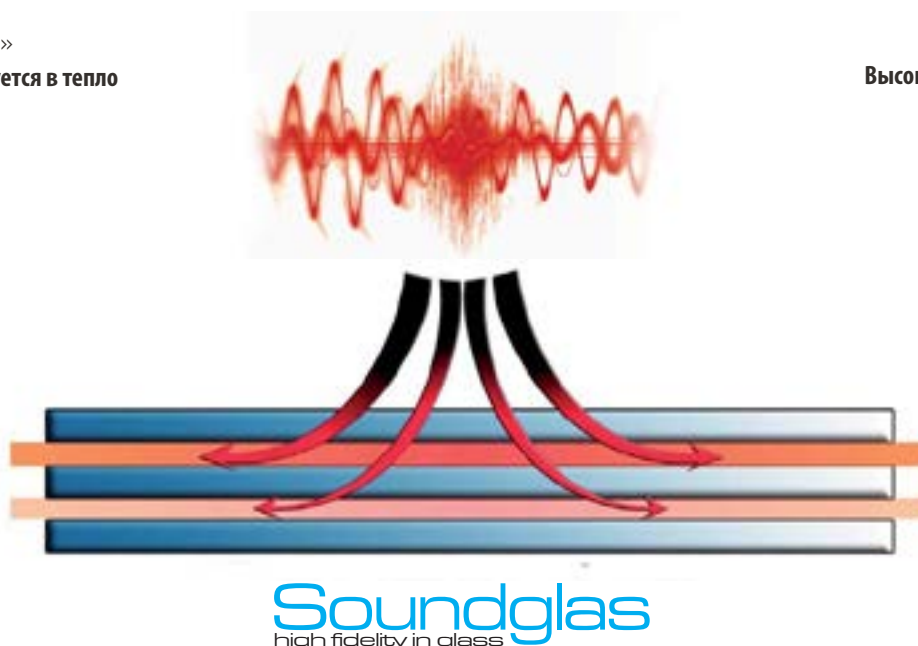

«Звуковое» стекло образовано тремя слоями новаторского состава, разработанного для применения в High End, поэтому прозрачность стекла не нарушена. Слои поглощают звуковые волны и механические вибрации, которые распространяются по комнате и влияют на «звуковое» стекло напрямую через аудио/видео компоненты (опоры оборудования). В процессе поглощения (правило рассеяния), механические вибрации преобразуются в тепло внутри полимера (демпфирование, ограниченное слоем). Серия интенсивных испытаний взыскательными клиентами с использованием различных композиций продемонстрировала успех нашей разработки, которая впечатлила слушателей аппаратуры класса High Fidelity. Тем самым открываются новые возможности для интеграции выдающегося звукового впечатления не только в технические стойки, но также в дизайнерскую мебель для жилья.

Когда вещи меняются

Оставайтесь гибкими вместе с SOUND RACK. Сочетание различных высот обеспечивает разнообразие вариантов положения и приспособления к вашим устройствам.



Габаритные размеры полки
708 (1065) x 520 мм

Центрирующий диск в качестве поддержки для следующего модуля.



Base 120



Общая высота 120 мм – высота опоры 100 мм

Основание

4 опоры из нержавеющей стали, 1 опора регулируемая – для компенсации неровностей поверхности.

Modul 170



Общая высота 170 мм – высота опоры 150 мм

Модуль

4 опоры из нержавеющей стали, с различными вариантами основания полки, включая 4 дополнительных распорки.

Modul 220



Общая высота 220 мм – высота опоры 200 мм

Modul 270 / Modul 270



Общая высота 270 мм – высота опоры 250 мм

Modul 1065 / Modul 1065



Общая высота 170 мм – высота опоры 150 мм

Все модули могут быть использованы в качестве моста.

Примеры сочетаний

Base 120 + Modul 170



Base 120 + Modul 270 + Modul 220 + Modul 170

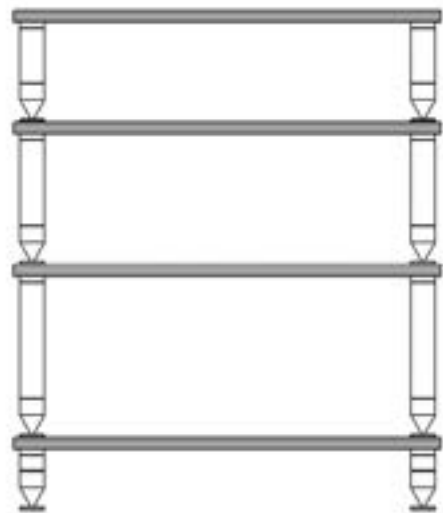

Base 120 + 3 x Modul 170

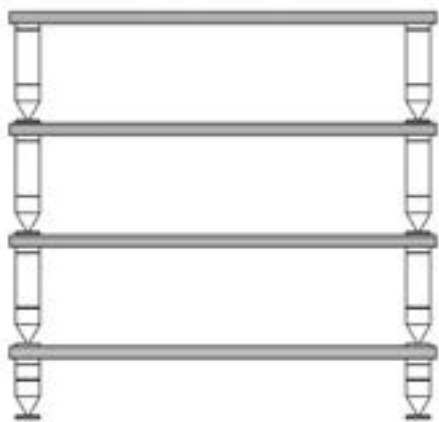

2 x Base 120 + 3 x Module 170



2 x Base 120 + 2 x Module 170 + Modul 1065



ФУНКЦИОНАЛЬНОСТЬ И КРАСОТА

Вам нравится простая, вечная конструкция? Вы хотите выбрать материалы из компетентных рук? У вас высокие требования к качеству и долговечности, и вы цените индивидуальность? Мы тоже! Поэтому SOUNDRACK является нашей интерпретацией современной аудио/видео мебели – настоящий Schroers & Schroers – с чистыми линиями, она собрана согласно вашим пожеланиям.

ПРЕВОСХОДНЫЕ СТОЙКИ ДЛЯ ОПОРЫ И ПАНЕЛИ.



Опоры оснащены
скользящим покрытием,
произведенным
ведущей мировой
компанией. Стойки
панели оборудованы
эластичным
демпфирующим
амортизатором.



СТИЛЬНАЯ СТОЙКА
ДЛЯ HI-FI КОМПОНЕНТОВ И TV.



LADON AUDIO 708/3



Подробное описание LADON

» Мебель для Hi-Fi аппаратуры и телевизоров из 8-мм листовой стали с черной или серебристо-серой отделкой. Доступна с прозрачным или звуковым стеклом толщиной 20 мм.

LADON Audio 708/3

» Мебель для Hi-Fi аппаратуры и телевизоров с 3 центральными полками и допустимой нагрузкой на уровень 70 кг / со звуковым стеклом 40 кг

LADON 1340/2

» Мебель для телевизоров с 2 центральными полками. Допустимая нагрузка на уровень 60 кг / со звуковым стеклом 40 кг

Принадлежности

» Встроенный серебристо-серый монтажный кожух

LADON 1340/2



LADON 708/4



LADON 708/4

- » Мебель для HiFi с 4 центральными полками.
Допустимая нагрузка на уровень 70 кг
/ со звуковым стеклом 40 кг

LADON 708/2

- » Мебель для HiFi с 2 центральными полками.
Допустимая нагрузка на уровень 70 кг
/ со звуковым стеклом 40 кг

Принадлежности

- » Встроенный серебристо-серый монтажный кожух

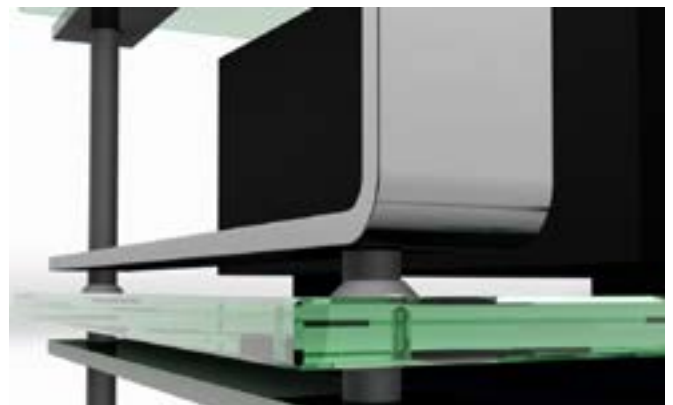

Рама



Центральные полки

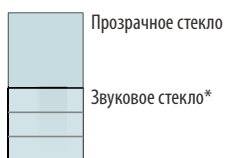

* Принцип работы. Обратитесь к странице 33

ГАБАРИТНЫЕ РАЗМЕРЫ в мм

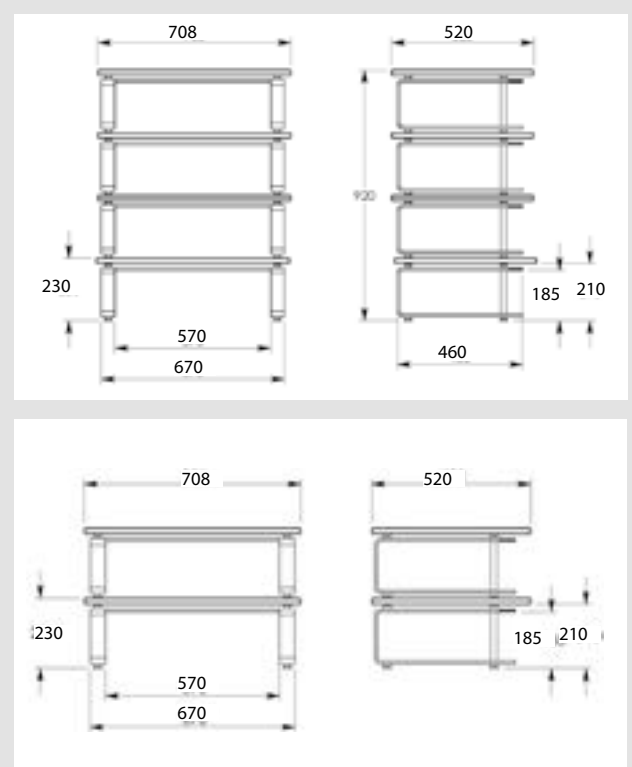



LADON 1340/708 A

LADON 1340 /708 A

- » Мебель для HiFi с 2 центральными полками.
Допустимая нагрузка на уровень 60 кг
/ со звуковым стеклом 40 кг

Принадлежности

- » Встроенный серебристо-серый монтажный кожух

ГАБАРИТНЫЕ РАЗМЕРЫ в мм

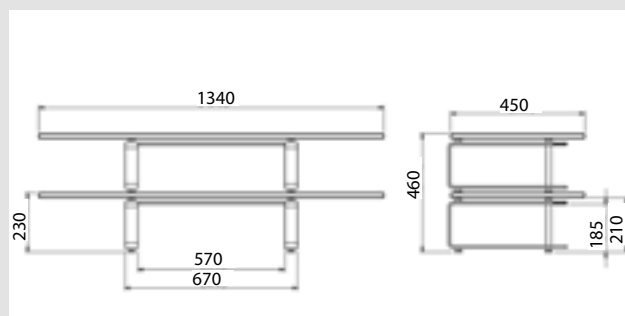

Рама



Центральные полки

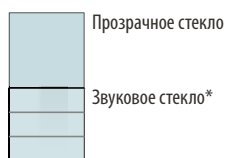

* Принцип работы. Обратитесь к странице 33

ГАБАРИТНЫЕ РАЗМЕРЫ в мм

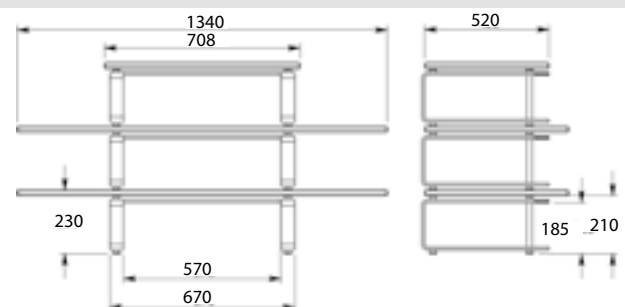



LADON 1065/2

LADON 1065 /2

- » Мебель для телевизоров с 2 центральными полками.
- Допустимая нагрузка на уровень 60 кг
- / со звуковым стеклом 40 кг

Принадлежности

- » Встроенный серебристо-серый монтажный кожух



Рама



Центральные полки

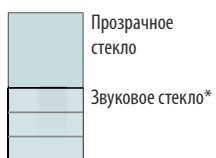

* Принцип работы. Обратитесь к странице 33

ГАБАРИТНЫЕ РАЗМЕРЫ в мм



НА СТРАНИЦЕ 14 ВЫ НАЙДЕТЕ ОТДЕЛЬНЫЕ ИДЕИ РАЗЛИЧНЫХ СОЧЕТАНИЙ И ВАРИАНТЫ КОНСТРУКЦИИ.



LADON 708

- » Основание телевизионной мебели
Допустимая нагрузка 70 кг
/ со звуковым стеклом 40 кг



LADON 1065

- » Основание телевизионной мебели
Допустимая нагрузка 60 кг
/ со звуковым стеклом 40 кг



LADON 1340

- » Основание телевизионной мебели
Допустимая нагрузка 60 кг
/ со звуковым стеклом 40 кг

ГАБАРИТНЫЕ РАЗМЕРЫ в мм

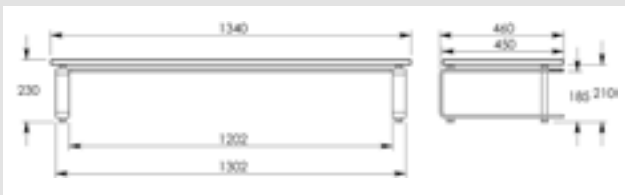
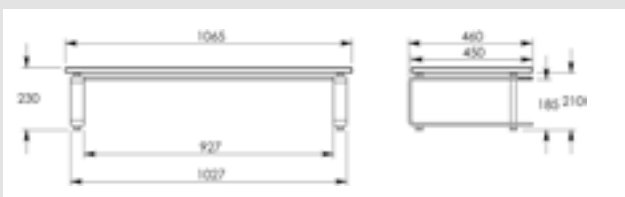
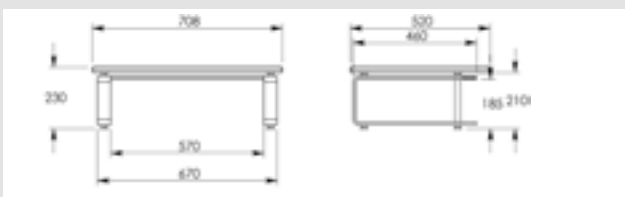

Рама



Центральные полки

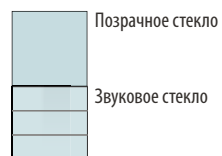

* Принцип работы. Обратитесь к странице 33

ДОСТУПНА СИСТЕМА КАБЕЛЬНОГО КАНАЛА ДЛЯ МОДЕЛИ LADON В 4 ВАРИАНТАХ ПО ДЛИНЕ,
С ЧЕРНОЙ И СЕРЕБРИСТОЙ ОТДЕЛКОЙ!

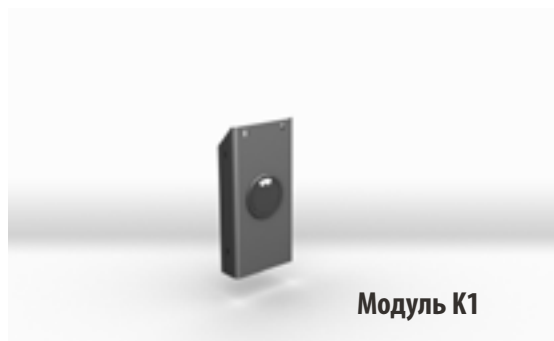

МОДУЛЬ К 1 ГАБАРИТНЫЕ РАЗМЕРЫ 70 x 18 x 230 мм



МОДУЛЬ К 2 ГАБАРИТНЫЕ РАЗМЕРЫ 70 x 18 x 460 мм



МОДУЛЬ К 3 ГАБАРИТНЫЕ РАЗМЕРЫ 70 x 18 x 690 мм



МОДУЛЬ К 4 ГАБАРИТНЫЕ РАЗМЕРЫ 70 x 18 x 920 мм

Примеры сочетаний:

КОМБИНИРУЙТЕ ПО ВАШЕЙ ПРИХОТИ.

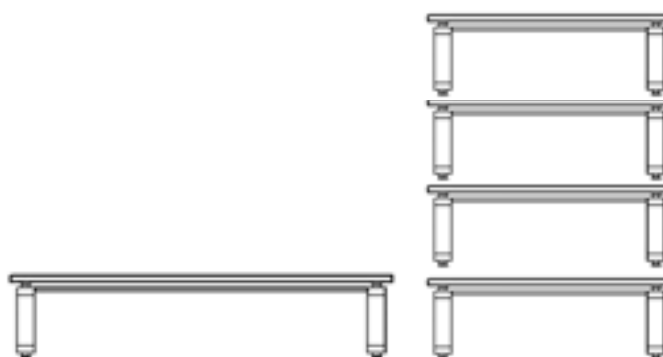
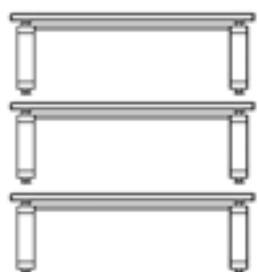
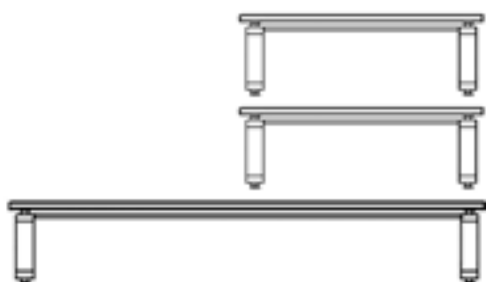
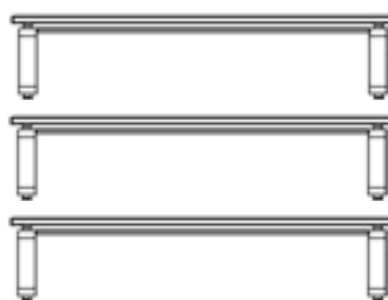
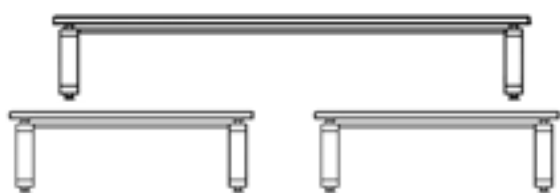

Примеры модулей из Бангкока / Таиланд



СПИРАЛЬНЫЙ МОНТАЖНЫЙ КОЖУХ



СПИРАЛЬНЫЙ МОНТАЖНЫЙ КОЖУХ
Длиной 650 мм

ДОСТУПНЫ МОНТАЖНЫЕ КОЖУХИ РАЗЛИЧНОЙ ДЛИНЫ!



МОНТАЖНЫЙ КОЖУХ 1
Длина 370 мм

МОНТАЖНЫЙ КОЖУХ 2
Длина 460 мм

МОНТАЖНЫЙ КОЖУХ 3
Длина 560 мм

МОНТАЖНЫЙ КОЖУХ 4
Длина 780 мм

Система освещения

Прилягте и расслабьтесь, наслаждайтесь так, как будто продолжается отпуск – для таких моментов предназначена аудио-видео мебель от Schroers & Schroers. Чтобы усилить ощущение волшебства, мы разработали особую систему освещения. Эта система состоит из светодиодных полосок, которые прикреплены на полках сзади, и затем установлены на мебели. С помощью ножного выключателя, который установлен сбоку под мебелью, можно включить и выключить освещение. Систему можно модернизировать в любой момент.



Система освещения доступна для нижеперечисленных моделей:

Alphastatic / Deltastatic

Система освещения из 5 предметов.

Charisma Audio / Focus 72

Система освещения из 4 предметов.

Габаритные размеры системы освещения: 496 мм.

Световой пучок: 2.

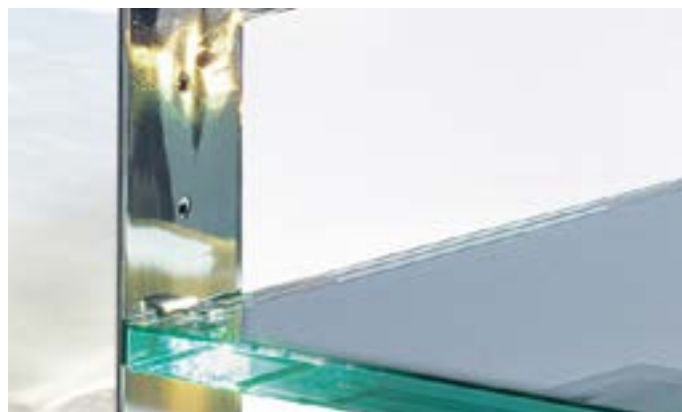

Charisma 7 / Focus 110

Система освещения из 2 предметов.

Focus 110 Plus

Система освещения из 3 предметов.

Sirius 120

Система освещения из 1 предмета.

Габаритные размеры системы освещения: 895 мм.

Световой пучок: 4.



Charisma 8 / Focus 150

Система освещения из 2 предметов.

Sirius 160

Система освещения из 1 предмета.

Габаритные размеры системы освещения: 1335 мм.

Световой пучок: 6.





Schroers & Schroers Vertriebsgesellschaft mbH
Sophie-Charlotten-Str. 84 | D-14059 Berlin
Tel.: +49 (0) 30 76 76 88 70 | Fax: +49 (0) 30 76 76 88 66
info@schroers.de | www.schroers.de

elite av

Дистрибьютор в России Elite AV
Россия, 127083, Москва, ул. 8 Марта, д. 1, стр. 12
Тел.: +7 (495) 644 06 06
www.eliteav.ru